

RELING / RAILING XCORE TOPCASE 40

Art.Nr./Item-no.:

610062 00 01 schwarz/black



Inhalt

1x 700015059 Reling

1x 700015060 Schraubensatz:

- 4 Sechskantschraube M6x16
- 4 Dichtscheibe Ø18xØ6,4
- 4 Kunststoffsenkscheibe Ø18xØ6,3x2 (M22919)
- 4 Abdeckkappe M6, flach

Content

1x 700015059 Railing

1x 700015060 Screw kit:

- 4 Hexagon bolt M6x16
- 4 Sealing washer Ø18xØ6,4
- 4 Plastic washer Ø18xØ6,3x2 (M22919)
- 4 Cover cap M6, flat

Benötigte Werkzeuge / Required tools

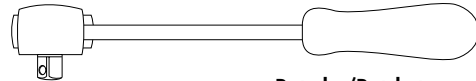
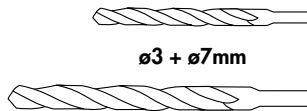
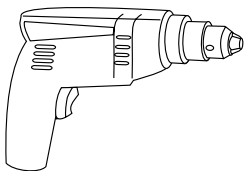

Ratsche/Ratchet

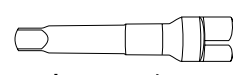
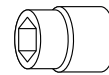

Verlängerung/extension



Wichtig / Important:

Beachten Sie die in Ihrem Land geltenden Zulassungsbestimmungen. Für den Bereich der BRD gilt: Ein Eintrag in die Fahrzeugpapiere ist nicht erforderlich. Wir empfehlen, die Montage in einer Fachwerkstatt durchführen zu lassen. Bei der Montage, alle zugänglichen Schrauben vorerst nur locker andrehen, sodass eine spannungsfreie Montage gewährleistet wird. Beim Anziehen der Schrauben, Anzugsmomente beachten.

We recommend having the installation carried out in a professional workshop. During installation, tighten all accessible screws loosely at first to ensure tension-free installation. When tightening the screws, observe the tightening torques.

Vorbereitende Maßnahmen / Preparatory actions

Deckel öffnen und von der Innenseite an den vier Markierungen \varnothing 3 mm vorbohren.
Bohrbild mit Reling überprüfen, anschließend auf \varnothing 7 mm aufbohren.

Open the lid and pre-drill holes at the four markings (\varnothing 3 mm) on the inside.
Check the drilling pattern against the guide, then ream the holes to \varnothing 7 mm.

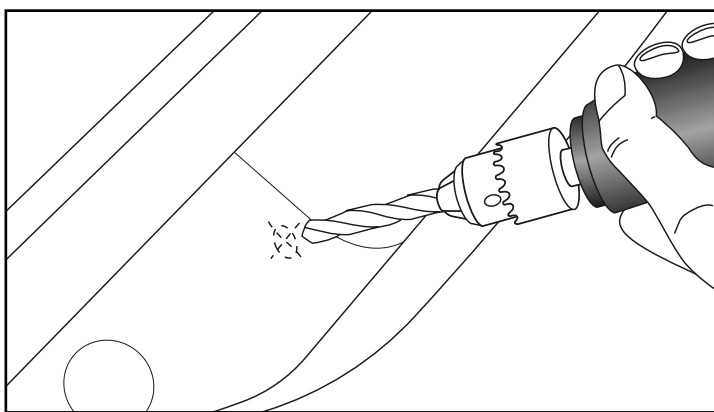
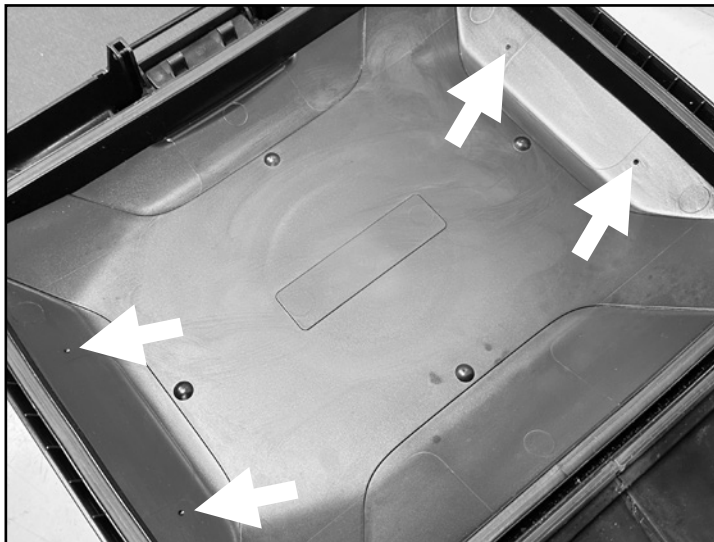

Montageanleitung / Installation Instruction

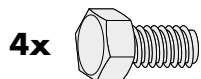

4x M6x16



4x \varnothing 18x \varnothing 6,4



4x \varnothing 18x \varnothing 6,3x2



4x M6

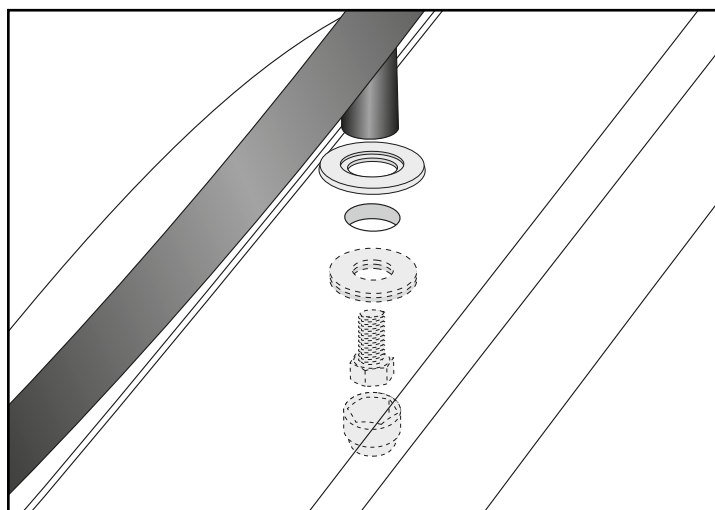

Achtung / Attention:

Nach der Montage alle Verschraubungen auf festen Sitz kontrollieren! Bitte beachten Sie unsere beigelegten Serviceinformationen.

Control all screw connections after the assembling for tightness! Please notice our enclosed service information.

Weiteres Zubehör auf www.hepco-becker.de / More accessories see www.hepco-becker.de

HEPCO&BECKER GmbH | An der Steinmauer 6 | 66955 Pirmasens | Germany | Tel. +49 6331 1453100 | Fax: +49 6331 1453 120 | Mail: vertrieb@hepco-becker.de