

Hauptständer

KAWASAKI Versys 650

ab Baujahr 2015

Artikel Nr.:
5052522 00 01 schwarz

Seitenkoffer
Topcases
Gepäckträger
Lock it System
Softbags
Aluminiumkoffer
Lederkoffer
Schutzbügel
Hauptständer
Chopper-Parts
Quad-Parts
Accessoires



Montage



Hinweise

Alle Beweglichen Teile einfetten
Schrauben mit Sicherungsmittel sichern

Montagehinweis:

Die Voraussetzung für die Montage ist natürlich eine gewisse technische Erfahrung. Wenn Sie sich nicht sicher sind, wie man eine bestimmte Arbeit ausführt, sollten Sie diese Ihrer Fachwerkstatt überlassen.

Ziehen sie alle zugänglichen Schrauben zuerst nur locker an. Nachdem alles montiert ist, werden die Schrauben dann auf das entsprechende Anzugsmoment festgezogen. Dadurch wird sichergestellt, dass das Produkt spannungsfrei angebaut ist.

Anzugsmomente des Motorradherstellers beachten!
Nach der Montage alle Verschraubungen auf festen Sitz kontrollieren!
Bitte beachten Sie unsere beigefügten Serviceinformationen.

Bausatz

1x	700009076	Hauptständer
1x	700009077	Halteadapter links
1x	700009078	Halteadapter rechts
1x	700009079	Schraubensatz:
6x	Linsenkopfschraube M8x40	
2x	Linsenkopfschraube M10x25	
2x	U- Scheibe Ø10,5	
6x	Stahldistanz, abgesetzt Ø20/14 x Ø9 x 15mm	
2x	Buchse, abgesetzt Ø28/15 x Ø10,5 x 11mm	
1x	Stahlfeder Typ 2	

Werkzeuge

Inbusschlüssel 3
Inbusschlüssel 5
Inbusschlüssel 6

Wir empfehlen für die Montage das als Zubehör erhältliche Federmontage-Werkzeug (Art.-Nr.: 700.030).

Vorbereitung

Das Motorrad vor Montagebeginn gerade aufstellen und befestigen.

Linke Seite

Vorab müssen die zwei Verkleidungen demontiert werden.



Die drei markierten Originalschrauben entfernen, sowie die Originaldistanzen. Schrauben und Distanzen entfallen.

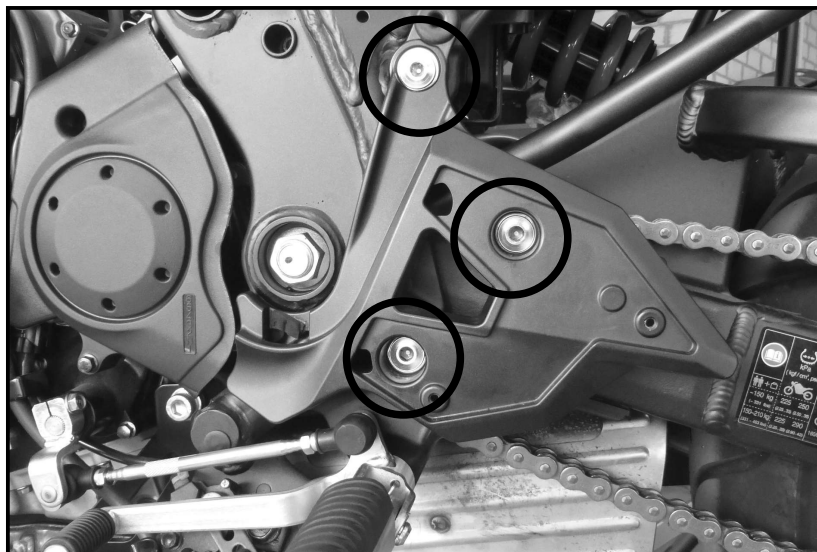

Montage des linken Halteadapters:

Den Halteadapter zwischen Fußrastenhalterung und Rahmen positionieren.

Von außen mit den Linsenkopfschrauben M8x40 sowie den abgesetzten Stahldistanzen $\text{Ø}20/14 \times \text{Ø}9 \times 15\text{mm}$ die Fußrastenhalterung mit dem Halteadapter wieder am Rahmen verschrauben.

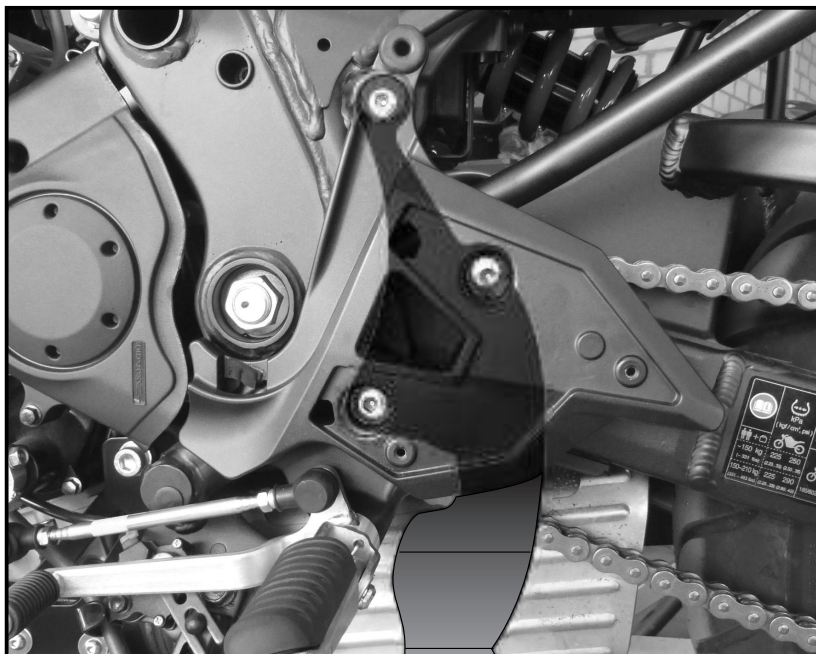
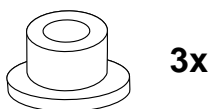
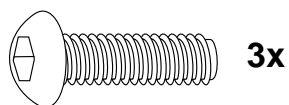

Rechte Seite

Vorab müssen die drei Verkleidungen demontiert werden.

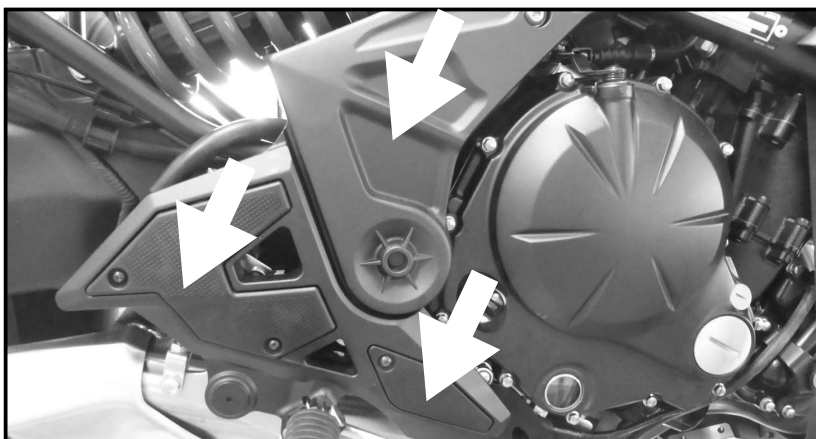

Die drei markierten Originalschrauben entfernen, sowie die Originaldistanzen. Schrauben und Distanzen entfallen.



Montage des rechten Halteadapters:

Den Halteadapter zwischen Fußrastenhalterung und Rahmen schieben.

Von außen mit den Linsenkopfschrauben M8x40 sowie den abgesetzten Stahldistanzen $\text{Ø}20/14 \times \text{Ø}9 \times 15\text{mm}$ die Fußrastenhalterung mit dem Halteadapter wieder am Rahmen verschrauben.

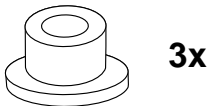
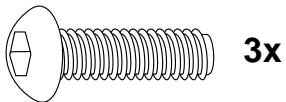

Montage des Hauptständers

Den Hauptständer unter dem Motorrad mit dem Ausleger links positionieren, links und rechts die abgesetzten Buchsen $\text{Ø}28/15 \times \text{Ø}10,5 \times 11\text{mm}$ von außen in die Bohrungen am Halteadapter fügen.

Den Hauptständer mit den Linsenkopfschrauben M10x25 und den U-Scheiben $\text{Ø}10,5$ verschrauben.

Nun alle Schrauben fest anziehen und die Verkleidungen wieder anbringen.

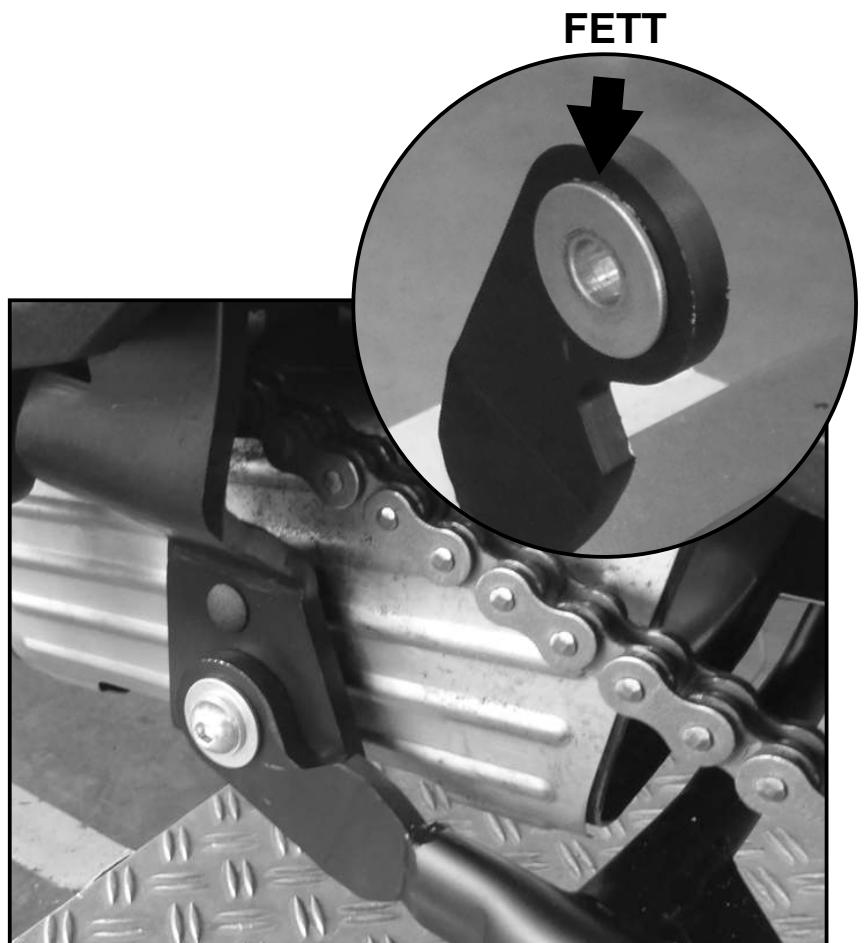
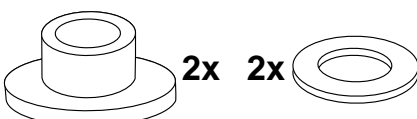
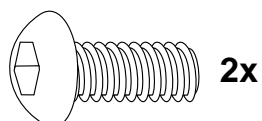

Einhängen der Feder:

An den vorhandenen Aufnahmen am
Ständer und an der Haltetasche.

Wir empfehlen für die Montage das als
Zubehör erhältliche Federmontage-
Werkzeug (Art.-Nr.: 700.030).

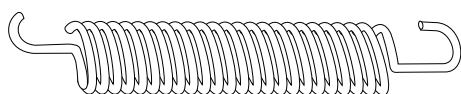

1x



Bitte kontrollieren Sie nun die Funktionalität Ihres Hauptständers und überprüfen Sie die Festigkeit aller montierten Teile.

Nehmen Sie das Motorrad vom Hauptständer und kontrollieren Sie den Hauptständer nach der Montage auf das selbstständige Hochklappen in die obere Endlage.

Die Kurvenfreiheit kann durch einen Hauptständer eingeschränkt werden.

Als weiteres Zubehör lieferbar:

Lock it Kofferträger	Art.-Nr.:	6502522 00 01
C-Bow Softtaschenhalter	Art.-Nr.:	6302522 00 01
Alurack	Art.-Nr.:	6502522 01 01
Easyrack	Art.-Nr.:	6612522 01 01
Minirack	Art.-Nr.:	6602522 01 01
Motorschutzplatte	Art.-Nr.:	8102522 00 09
Motorschutzbügel	Art.-Nr.:	5012522 00 01
Tankring	Art.-Nr.:	506002-5

Mehr Zubehör auf unsere Homepage.



Hepco & Becker GmbH
An der Steinmauer 6

D-66955 Pirmasens

Tel.: 06331 - 1453 - 100

Fax: 06331 - 1453 - 120

eMail: vertrieb@hepco-becker.de

www.hepco-becker.de

Centre stand

KAWASAKI Versys 650

from date of manufacture 2015

Item-No.:
5052522 00 01 black

Side cases
Top cases
luggage frames
Lock it system
Softbags
Aluminium luggage
Leather luggage
Protection bars
Center stands
Chopper parts
Quad parts
Accessories



Assembling instructions



Note

Grease all moving parts.
Use liquid threadlocker to secure all screws and nuts.

Installation note:
Of course, the assembly requires a certain technical experience. If you are not sure how to execute a determined action, you should ask your local distributor to do it.

First, tighten all screws only loosely. After mounting all parts, the screws should be tightened to the torque specified. This guarantees, that the product is mounted without tension.

Observe the tightening torques of the motorcycle manufacturer!
Control all screw connections after the assembling for tightness!
Please notice our enclosed service information.

Kit

1x	700009076	Centre stand
1x	700009077	Adapter left
1x	700009078	Adapter right
1x	700009079	Screw kit:
6x	filister head screw M8x40	
2x	filister head screw M10x25	
2x	washer Ø10,5	
6x	special steel spacer Ø20/14 x Ø9 x 15mm	
2x	special steel spacer Ø28/15 x Ø10,5 x 11mm	
1x	spring Type 2	

Tools required

Allen key 3
Allen key 5
Allen key 6

We recommend our spring-mounting kit
(item.-No.: 700.030)

Preparing

Before installation, place the motorcycle
straight up and secure.

Left side

First, dismantle the two marked panels.

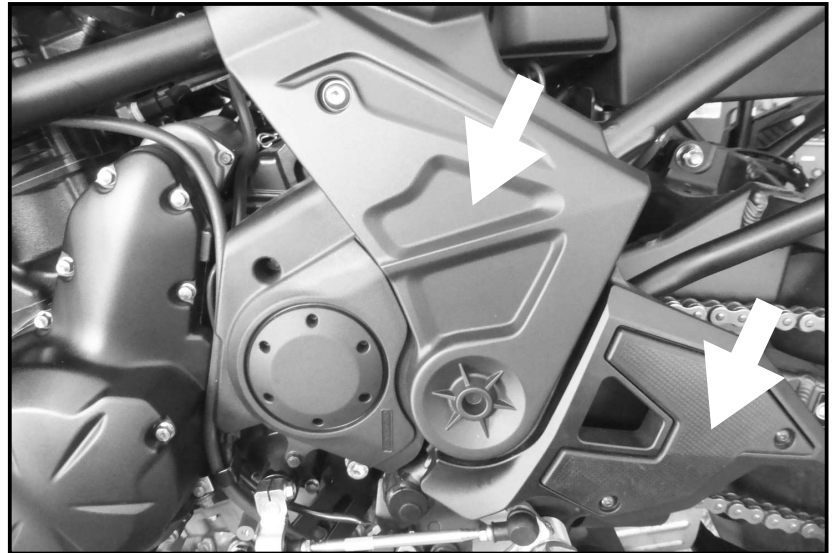

Remove the three marked original
screws and the original spacers.
Screws and spacers are obsolete.

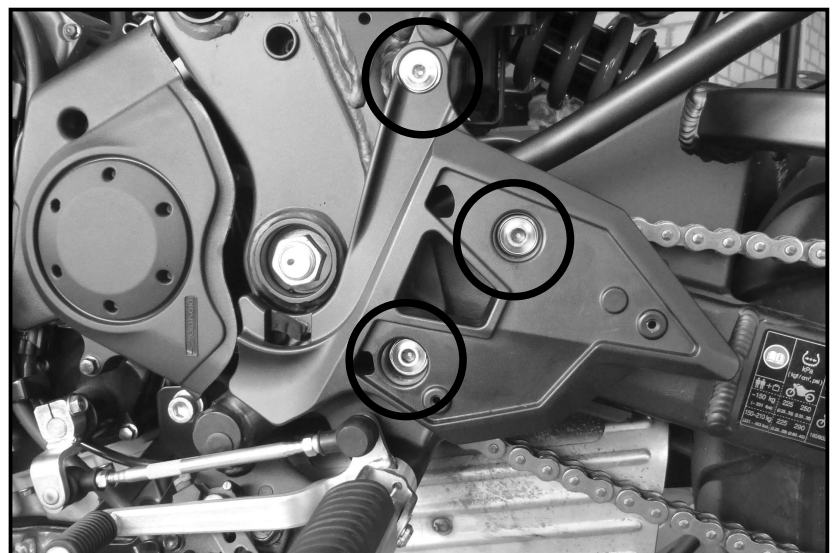

Fastening of the left adapter:

Slide the holding adapter between footrest holder and frame.

Mount the footrest holder together with the adapter with filister head screws M8x40 and the special steel spacers Ø20/14 x Ø9 x 15mm.

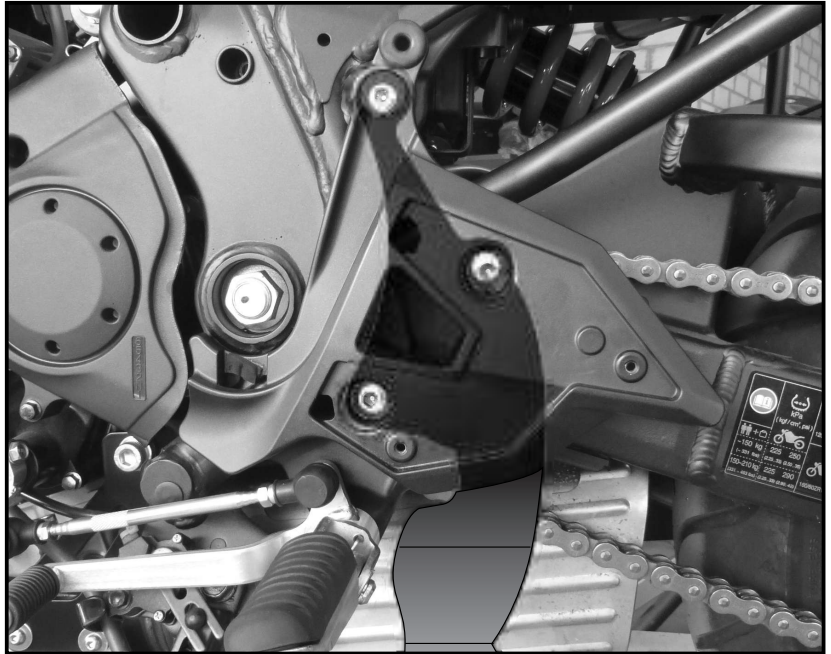
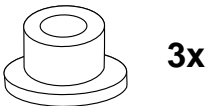
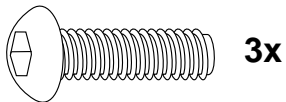

Right side

First, dismantle the three marked panels.

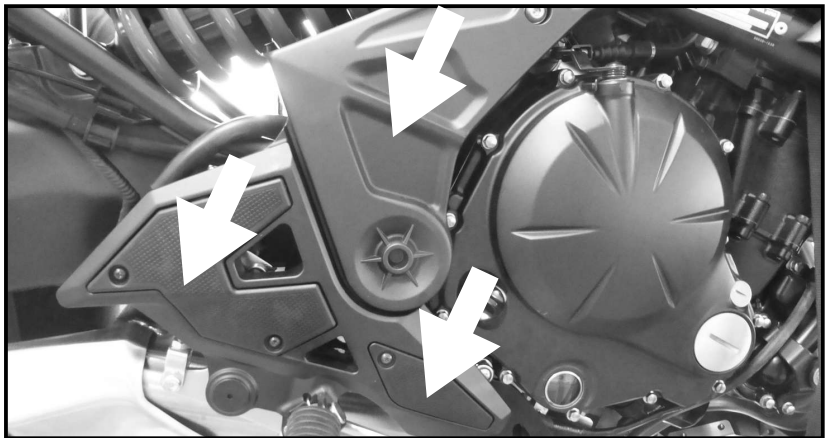

Remove the three marked original screws and the original spacers. Screws and spacers are obsolete.



Fastening of the right adapter:

Slide the holding adapter between footrest holder and frame.

Mount the footrest holder together with the adapter with filister head screws M8x40 and the special steel spacers $\text{\O}20/14 \times \text{\O}9 \times 15\text{mm}$.

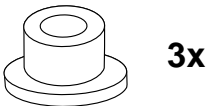
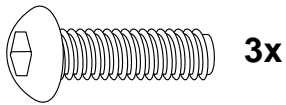

Fastening of the centre stand:

Grease the special spacer $\text{\O}28/15 \times \text{\O}10,5 \times 11\text{mm}$ and stick it from outside into the borings in the centre stand.

Use filister head screws M10x25 with washer $\text{\O}10,5$ to fix the stand to the adapters.

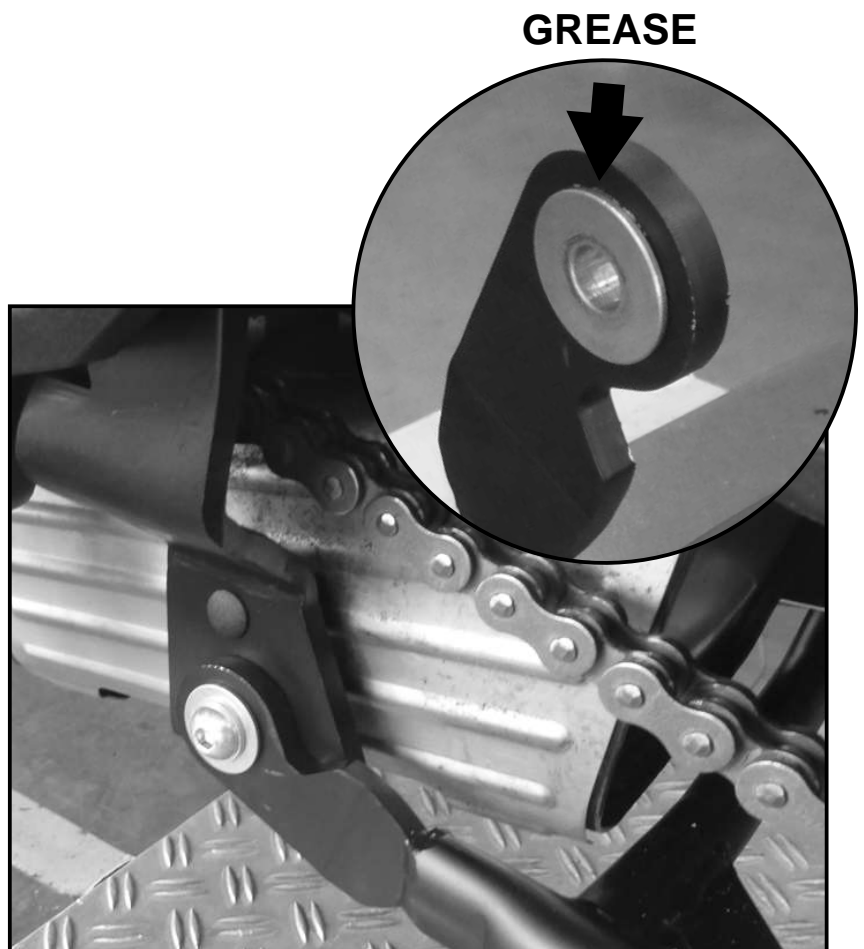
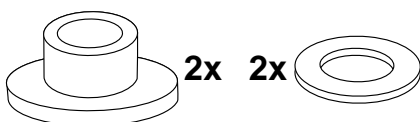
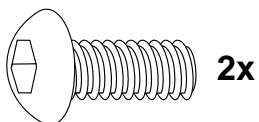

Fastening of the spring:

The spring has to be fastened at the bolts at the adapter and at the centre stand.

We recommend our spring-mounting kit (item.-No.: 700.030)

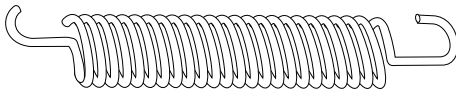

1x



**Please check now the function of your centre stand and control all assembled screw connections for tightness!
The side-sway-behavior may be restricted by the centre stand.**

Also available:

Lock it side carrier	Item-no.: 6502522 00 01
C-Bow Softbagholder	Item-no.: 6302522 00 01
Alurack	Item-no.: 6502522 01 01
Easyrack	Item-no.: 6612522 01 01
Minirack	Item-no.: 6602522 01 01
Skid plate	Item-no.: 8102522 00 01
Engine guard	Item-no.: 5012522 00 01
Tankring	Item-no.: 506002-5

More accessories: see our homepage.



Hepco & Becker GmbH
An der Steinmauer 6
D-66955 Pirmasens
Germany

Tel.: 0049 6331 - 1453 - 100
Fax: 0049 6331 - 1453 - 120
eMail: vertrieb@hepco-becker.de
www.hepco-becker.de